



Руководство по эксплуатации Гарантийный талон

КОНДИЦИОНЕР ВОЗДУХА МУЛЬТИ СПЛИТ-СИСТЕМА

iFIS09F3C

iFIS12F3C

iFIS18F3C

iFIS24F3C

iFOS14FM1A

iFOS18FM1A

iFOS24FM1A

iFOS27FM1A

iFOS36FM1A

iFOS42FM1A

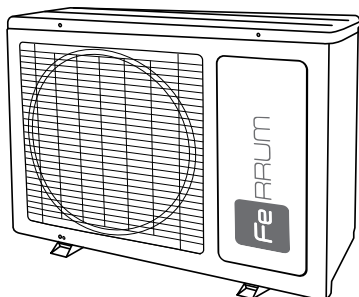
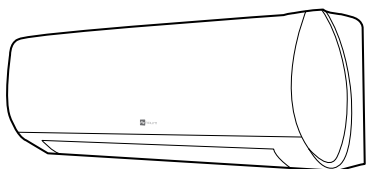

Перед началом эксплуатации прибора внимательно изучите данное руководство и храните его в доступном месте.

- 2** Используемые обозначения
- 3** Правила безопасности
- 3** Назначение
- 4** Устройство кондиционера
- 5** Технические характеристики пульта ДУ
- 6** Эксплуатация пульта ДУ
- 16** Уход и обслуживание
- 17** Технические характеристики
- 18** Устранение неисправностей
- 19** Срок эксплуатации
- 20** Условия эксплуатации
- 20** Комплектация
- 20** Утилизация прибора
- 20** Дата изготовления
- 20** Гарантия
- 21** Сертификация продукции
- 22** Протокол о приемке оборудования
- 23** Протокол тестового запуска
- 24** Гарантийный талон

Используемые обозначения



ВНИМАНИЕ!

Требования, несоблюдение которых может привести к тяжелой травме или серьезному повреждению оборудования.



ОСТОРОЖНО!

Требования, несоблюдение которых может привести к серьезной травме или летальному исходу.

ПРИМЕЧАНИЕ

1. Если поврежден кабель питания, он должен быть заменен производителем/авторизованной сервисной службой или другим квалифицированным специалистом во избежание серьезных травм.
2. Кондиционер должен быть установлен с соблюдением существующих местных норм и правил эксплуатации электрических сетей.
3. После установки кондиционера электрическая вилка должна находиться в доступном месте.
4. Неисправные батарейки пульта должны быть заменены.
5. Кондиционер должен быть установлен на достаточно надежных кронштейнах.
6. Производитель оставляет за собой право без предварительного уведомления покупателя вносить изменения в конструкцию, комплектацию или технологию изготовления изделия с целью улучшения его свойств.
7. В тексте и цифровых обозначениях инструкции могут быть допущены опечатки.
8. Если после прочтения инструкции у Вас останутся вопросы по эксплуатации прибора, обратитесь к продавцу или в специализированный сервисный центр для получения разъяснений.
9. На изделии присутствует этикетка, на которой указаны технические характеристики и другая полезная информация о приборе.

Правила безопасности



ВНИМАНИЕ!

- Использование кондиционера при низких температурах может привести к его неисправности.
- Монтаж кондиционера должен осуществляться квалифицированными специалистами официального дилера.
- Перед установкой кондиционера убедитесь, что параметры местной электрической сети соответствуют параметрам, указанным на табличке с техническими данными прибора.
- Не допускается установка кондиционера в местах возможного скопления легковоспламеняющихся газов и помещениях с повышенной влажностью (ванные комнаты, зимние сады).
- Не устанавливайте кондиционер вблизи источников тепла.
- Чтобы избежать сильной коррозии кондиционера, не устанавливайте наружный блок в местах возможного попадания на него соленой морской воды.
- Все кабели и розетки должны соответствовать техническим характеристикам прибора и электрической сети.
- Кондиционер должен быть надежно заземлен.



ВНИМАНИЕ!

- Внимательно прочитайте эту инструкцию перед установкой и эксплуатацией кондиционера, если у вас возникнут вопросы обращайтесь к официальному дилеру производителя.
- Используйте прибор только по назначению указанному в данной инструкции.
- Не храните бензин и другие летучие и легковоспламеняющиеся жидкости вблизи кондиционера – это очень опасно!
- Кондиционер не дает притока свежего

воздуха! Чаще проветривайте помещение, особенно если в помещении работают приборы на жидком топливе, которые снижают количество кислорода в воздухе.



ОСТОРОЖНО!

- Не подключайте и не отключайте кондиционер от электрической сети, вынимая вилку из розетки, используйте кнопку ВКЛ/ВЫКЛ.
- Не засовывайте посторонние предметы в воздухозаборные решетки кондиционера. Это опасно, т.к. вентилятор вращается с высокой скоростью.
- Не позволяйте детям играть с кондиционером.
- Не охлаждайте и не нагревайте воздух в помещении очень сильно если в нем находятся дети или инвалиды.

Назначение

Прибор предназначен для охлаждения, обогрева, осушения и вентиляции воздуха.

Устройство кондиционера

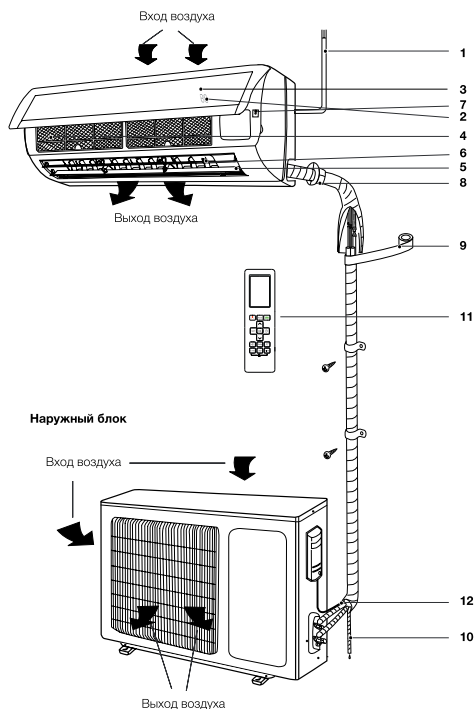

- 1 – Шнур питания.
- 2 – Дисплей.
- 3 – Передняя панель.
- 4 – Воздушный фильтр-сетка.
- 5 – Горизонтальные жалюзи.
- 6 – Вертикальные жалюзи.
- 7 – Кнопка ручного выключения.
- 8 – Межблочная трасса для хладагента*.
- 9 – Изоляция*.
- 10 – Дренажная трасса*.
- 11 – Пульт дистанционного управления.
- 12 – Соединительная трасса*.

Воздухозаборная решетка	Воздух из помещения забирается через эту секцию и проходит через воздушный фильтр, на котором задерживается пыль.
Воздуховыпускная решетка	Кондиционированный воздух выходит из кондиционера через воздуховыпускную решетку.
Пульт ДУ	С помощью беспроводного пульта ДУ, можно включать и выключать кондиционер, выбирать режим работы, регулировать температуру, скорость вращения вентилятора, устанавливать работу кондиционера по таймеру, регулировать угол наклона жалюзи.
Межблочная трасса для хладагента	Внутренний и наружный блоки кондиционера соединены между собой медными трубками по которым течет хладагент.
Наружный блок	В наружном блоке находится компрессор, мотор-вентилятор, теплообменник и другие электрические части.
Дренажный шланг	Влага из воздуха конденсируется и отводится наружу через дренажный шланг.

ПРИМЕЧАНИЕ

Этот кондиционер состоит из внутреннего и наружного блоков. Управление кондиционером возможно с пульта ДУ.

В комплект поставки сплит системы входит:

- Внутренний блок – 1 шт.
- Наружный блок – 1 шт.

- Пульт дистанционного управления - 1 шт.
- Держатель настенный для пульта дистанционного управления - 1 шт.
- Крепежная планка для внутреннего блока – 1 шт.
- Дренажная трубка 0,5м – 1 шт.

* Не входит в комплект поставки.

** Внешний вид блоков Вашего кондиционера может отличаться от схематичных изображений в инструкции.

Технические характеристики пульта ДУ

Модель	RG10N3(2HS)/BGEF
Номинальное напряжение	3,0 В (щелочные элементы питания R03/LR03 – 2 шт. в комплект не входят)
Радиус действия	8 м
Рабочий диапазон температур	-5°C~60°C (23°F~140°F)



ОСОБОЕ ЗАМЕЧАНИЕ

- Дизайн кнопок на вашем устройстве может незначительно отличаться от того, что указано в этой инструкции.
- Если ваша модель кондиционера не имеет той или иной функции, нажатие кнопок, включающих эту функцию, не даст никакого эффекта.

Эксплуатация пульта ДУ

Установка и замена элементов питания

Вставьте элементы питания в пульт дистанционного управления прежде, чем начинать пользоваться им.

1. Чтобы открыть отсек для батарей, сдвиньте вниз расположенную сзади крышку пульта дистанционного управления.
2. Для правильной ориентации батареи обращайте внимание на символы (+) и (-) внутри отсека.
3. Закройте крышку батарейного отсека.

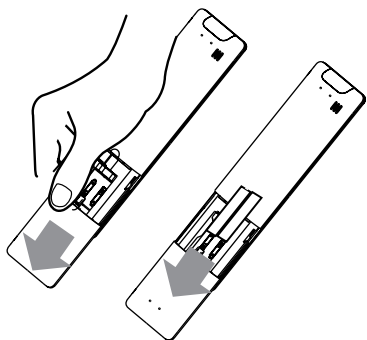

ЗАМЕЧАНИЯ ОТНОСИТЕЛЬНО ЭЛЕМЕНТОВ ПИТАНИЯ

Для нормальной работы устройства соблюдайте следующие рекомендации:

- Не устанавливайте вместе старые и новые элементы питания, а также элементы разных типов.
- Не оставляйте элементы питания в пульте дистанционного управления, если не планируете пользоваться устройством более 2 месяцев.

УТИЛИЗАЦИЯ ЭЛЕМЕНТОВ ПИТАНИЯ

Не утилизируйте элементы питания вместе с не сортированными бытовыми отходами. Следуйте местным правилам, регламентирующим порядок утилизации элементов питания.

РЕКОМЕНДАЦИИ ПО ИСПОЛЬЗОВАНИЮ ПУЛЬТА ДИСТАНЦИОННОГО УПРАВЛЕНИЯ

- Радиус действия пульта дистанционного управления составляет 8 метров.

- При приеме управляющего импульса с пульта устройство издает звуковой сигнал.
- Шторы, прочие преграды и прямые солнечные лучи могут препятствовать приему инфракрасного сигнала, подаваемого с пульта.
- Не оставляйте элементы питания внутри пульта, если вы не собираетесь пользоваться им более 2 месяцев.

ИНФОРМАЦИЯ ПО ИСПОЛЬЗОВАНИЮ ПУЛЬТА ДИСТАНЦИОННОГО УПРАВЛЕНИЯ

Устройство должно соответствовать государственным стандартам.

- (1) Устройство не должно вызывать нежелательных помех, и
- (2) устройство должно выдерживать любые помехи, включая помехи, вызывающие сбои в работе.

Данное оборудование было протестировано, и установлено, что соответствует ограничениям для цифрового устройства класса В, в соответствии с частью 15 Правил FCC. Эти ограничения предназначены для обеспечения приемлемой защиты от опасных помех при установке в жилых помещениях. Оборудование генерирует, использует и может излучать радиоволны. Если устройство установлено и используется с нарушением данной инструкции, оно может оказывать нежелательные помехи радиосвязи.

Однако нет гарантии, что помехи не будут возникать в конкретной установке. Если данное оборудование вызывает вредные помехи для радио- или телевизионного приема (это можно определить посредством включения и выключения оборудования), потребителю рекомендуется устранить эти помехи с помощью одной или нескольких следующих мер.

- Измените ориентацию или положение приемной антенны.
- Увеличьте расстояние между оборудованием и приемником.
- Включите оборудование в другую розетку, в линию электропитания, отличную от той, к которой присоединен приемник.
- Обратитесь за помощью к дилеру или квалифицированному специалисту по радиотехнике.

- Изменения или модификации, не утвержденные органом, ответственным за соответствие требованиям, могут лишить потребителя права эксплуатировать оборудование.

Ниже приводится краткая информация о самом пульте дистанционного управления. Информацию о том, как управлять кондиционером, см. в разделе «Как использовать основные функции» данного руководства.

Кнопки и функции

Прежде чем начать пользоваться новым кондиционером, обязательно ознакомьтесь с инструкцией на пульт дистанционного

ON/OFF

Включение/выключение

TEMP ^

Увеличивает температуру с шагом в 1°C (1°F).
Максимальная температура 30°C (86°F).
ПРИМЕЧАНИЕ: Зажмите одновременно кнопки ∨ и ^ на 3 секунды для изменения °C на °F

SET

Выбор функции:
Fresh/UV-C lamp (☼)
Sleep (🌙) → Follow Me (👤)
AP mode (📶)
Когда желаемая функция отобразится на дисплее нажмите OK для подтверждения

TEMP ∨

Уменьшение температуры на 1°C (1°F).
Минимальная температура 16 °C (60°F)

FAN SPEED

Выбор скорости вентилятора:
Авто → 20% → 40% → 60% → 80% → 100%. Нажимайте или ∨ для ^ увеличения/уменьшения скорости вентилятора

SWING

Запускает и останавливает горизонтальное движение жалюзи.
Удерживайте нажатой кнопку в течение 2 секунд, чтобы включить функцию автоматического поворота вертикальных жалюзи

MODE

Выбор режима работы:
AUTO → COOL → DRY → HEAT → FAN

ECO/GEAR

Нажмите эту кнопку для перехода в режим энергосбережения
ECO → GEAR(75%) → GEAR(50%) → Предыдущий режим настройки → ECO...

OK

Используется для подтверждения выбранной функции

TIMER

Установка таймера на включение/выключение

BREEZE AWAY

Эта функция позволяет избежать прямого потока воздуха и создает легкую прохладу.
Примечание: эта функция недоступна в режиме обогрева

CLEAN

Используется для запуска/остановки функции самоочистки

LED

Включение/выключение подсветки

TURBO

Позволяет устройству быстро выйти на заданную температуру

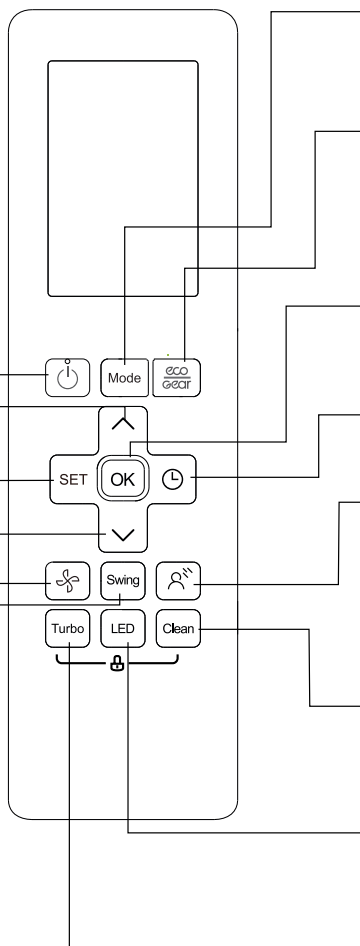

Индикация на дисплее

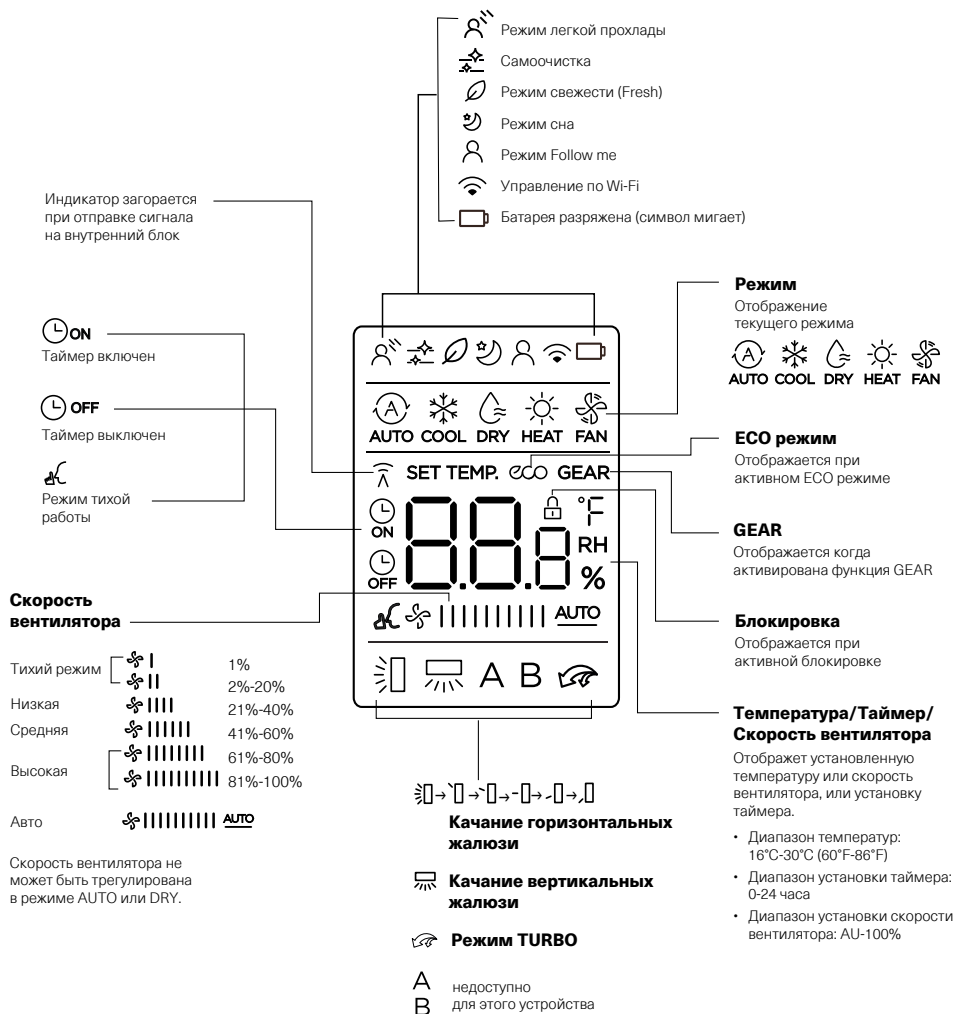

Примечание

Во время работы на дисплее отображаются только индикаторы соответствующих функций.

Основные функции

1. Базовые функции



Внимание

Перед тем как начать пользоваться устройством, убедитесь что оно подключено к электросети.

Режим AUTO

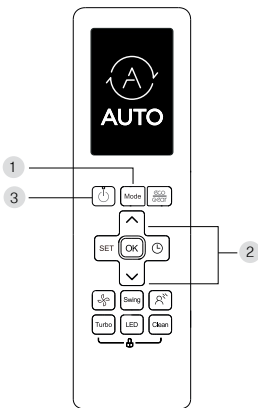

В режиме AUTO кондиционер автоматически выберет необходимый режим работы в зависимости от установленной температуры.

1. Нажмите MODE и выберите AUTO.
2. Установите желаемую температуру, используя TEMP или TEMP.
3. Нажмите ON/OFF для запуска устройства.



Примечание

В режиме AUTO скорость вентилятора не регулируется.

2. Режим охлаждения

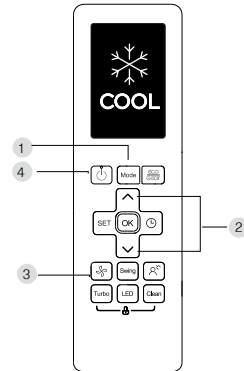

1. Нажмите кнопку MODE для выбора режима COOL (охлаждения)
2. Установите желаемую температуру, используя TEMP или TEMP.
3. Нажмите кнопку FAN для выбора скорости вентилятора.
4. Нажмите ON/OFF для запуска устройства.

Установка температуры

Установите желаемую температуру в диапазоне 16°C-30°C (60°F-86°F). Вы можете увеличивать/уменьшать температуру с шагом 1°C/1°F.

3. Режим осушения

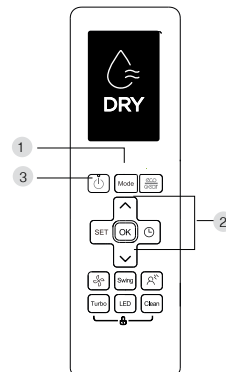

1. Нажмите MODE и выберите DRY.
2. Установите желаемую температуру, используя TEMP или TEMP.
3. Нажмите ON/OFF для запуска устройства.



Примечание

В режиме DRY скорость вентилятора не регулируется.

4. Режим вентиляции

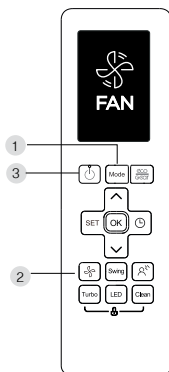

1. Нажмите MODE и выберите FAN.
2. Нажмите кнопку FAN для выбора скорости вентилятора.
3. Нажмите ON/OFF для запуска устройства.



Примечание

Вы не можете устанавливать температуру в режиме вентиляции, ваш пульт управления не будет отображать температуру на дисплее.

5. Режим обогрева

1. Нажмите MODE и выберите HEAT.
2. Установите желаемую температуру, используя TEMP или TEMP .
3. Нажмите кнопку FAN для выбора скорости вентилятора.
4. Нажмите ON/OFF для запуска устройства.



Примечание

При понижении наружной температуры работа функции ОБОГРЕВА вашего устройства становится менее эффективной. В таких случаях мы рекомендуем использовать этот кондиционер в сочетании с другими нагревательными приборами.

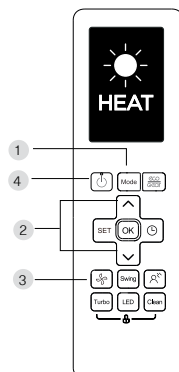

6. Установка таймера

ТАЙМЕР ВКЛЮЧЕНИЯ/ВЫКЛЮЧЕНИЯ — установка времени, по истечении которого устройство будет автоматически включаться/выключаться



1. Установка таймера на включение

Нажмите кнопку TIMER для установки времени включения.

Нажимайте кнопки вверх/вниз для установки времени, через которое устройство должно включиться.

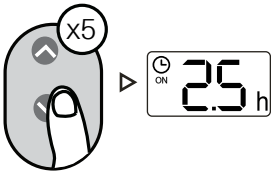

Поднесите пульт к внутреннему блоку на 1 секунду. Таймер будет активирован.



2. Установка таймера на выключение

Нажмите кнопку TIMER для установки времени выключения.



Нажимайте кнопки вверх/вниз для установки времени, через которое устройство должно выключиться.

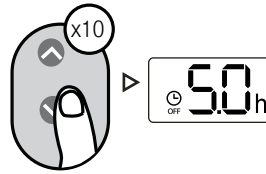

Поднесите пульт к внутреннему блоку на 1 секунду. Таймер будет активирован.



! Примечание

1. При установке ТАЙМЕРА ВКЛ. или ТАЙМЕРА ВЫКЛ. время будет увеличиваться на 30 минут с каждым нажатием до 10 часов. После 10 часов и до 24 часов время будет увеличиваться с шагом в 1 час. (Например, нажмите 5 раз, чтобы получить 2,5 часа, и нажмите 10 раз, чтобы получить 5 часов). После 24 часов таймер вернется к 0,0.

2. Отмените любую функцию, установив ее таймер на 0,0 часа.

3. Установка таймера вкл./выкл (пример)

Помните, что периоды времени, заданные для обеих функций, начинают отсчитываться от текущего времени.

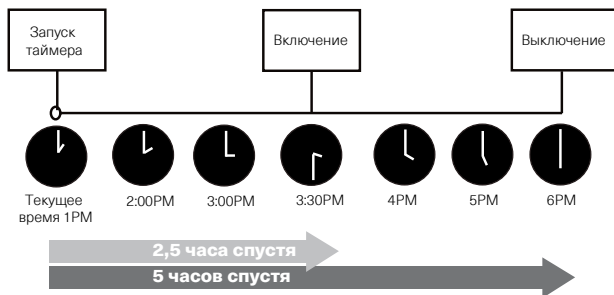
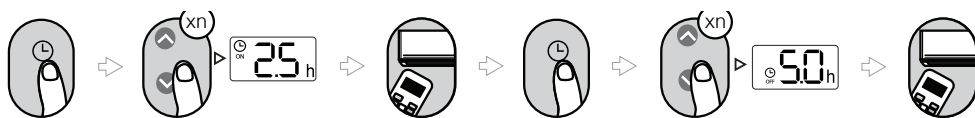

Например: Если сейчас 13:00, при установке таймера по схеме выше, устройство включиться через 2,5 часа (в 15:30) и выключиться через 5 часов (в 18:00).

Как пользоваться дополнительными функциями

1. Качание жалюзи

Нажмите кнопку SWING

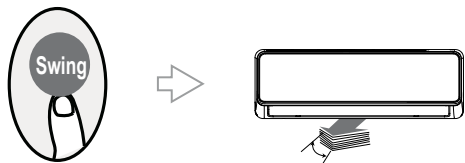

Горизонтальные жалюзи будут поворачиваться вверх и вниз автоматически при нажатии кнопки Swing. Нажмите ее еще раз, чтобы остановить жалюзи.

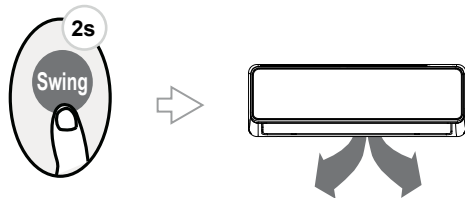

Продолжайте нажимать эту кнопку более 2 секунд, активируется функция вертикального поворота жалюзи (в зависимости от модели).

2. Направление потока воздуха

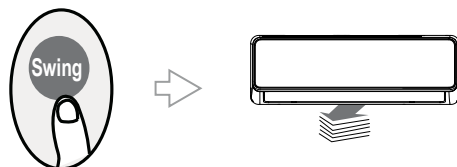

Если продолжать нажимать кнопку SWING, можно установить пять различных направлений воздушного потока. Жалюзи можно перемещать в определенном диапазоне при каждом нажатии кнопки. Нажимайте кнопку до тех пор, пока не будет достигнуто желаемое направление.



Примечание

Когда прибор выключен, нажмите и удерживайте кнопки MODE и SWING вместе в течение одной секунды, жалюзи откроются на определенный угол, что очень удобно для их очистки. Нажмите и удерживайте кнопки MODE и SWING в течение одной секунды, чтобы вернуть жалюзи в исходное положение (некоторые устройства).

3. Подсветка дисплея

Нажмите кнопку LED



Нажмите эту кнопку чтобы включить/выключить подсветку на внутреннем блоке.

Зажмите эту кнопку на 5 секунд

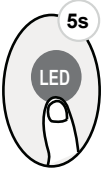

Продолжайте нажимать эту кнопку более 5 секунд, внутренний блок будет отображать фактическую комнатную температуру. Повторное нажатие более чем на 5 секунд вернет к отображению заданной температуры.

4. Блокировка устройства

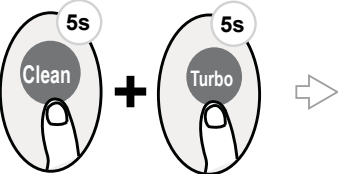

Зажмите кнопку Clean и кнопку Turbo одновременно более чем на 5 секунд, чтобы активировать функцию блокировки. Все кнопки будут заблокированы, за исключением повторного нажатия этих двух кнопок в течение двух секунд для отключения блокировки.

5. ECO/GEAR режим



Нажмите эту кнопку, чтобы перейти в энергосберегающий режим в следующей последовательности: ECO → GEAR (75%) → GEAR (50%) → Предыдущий режим настройки ECO.....



Примечание

Эта функция доступна только в режиме COOL.

5.1 Режим ECO:

В режиме COOL (охлаждение) нажмите кнопку ECO, пульт управления автоматически задаст температуру 24°C/75°F, скорость вентилятора AUTO для режима энергосбережения. Если установленная температура выше 24°C/75°F, то при нажатии кнопки ECO изменится только скорость вентилятора.



Примечание

При включенном режиме ECO/GEAR будет поддерживаться температура 24°C/75°F (или выше). Для выключения режима энергосбережения нажмите кнопку ECO еще раз.

5.2 Режим GEAR:

Нажмите кнопку ECO/GEAR, чтобы перейти в режим GEAR, как показано ниже:

75% (до 75% потребления электрической энергии)



50% (до 50% потребления электрической энергии)



Предыдущая установка

6. TURBO режим



Кнопка предназначена для активации функции сильного охлаждения. Для отмены данной функции нажмите эту кнопку еще раз (доступна только для моделей внутренних блоков, оснащенных этой функцией).

7. «Тихий» режим



Продолжайте удерживать кнопку Fan более 2 секунд, чтобы включить/выключить функцию Silence («Тихий» режим). Доступно не на всех устройствах.

Из-за низкой частоты работы компрессора это может привести к недостаточному охлаждению или нагреву. Нажатие кнопки ON/OFF, Mode, Sleep, Turbo или Clean во время работы для отмены «тихого» режима.

8. Функция поддержания температуры



Кондиционер будет работать на высокой скорости вентилятора (при включенном компрессоре). Температура автоматически устанавливается на значении 8°C/46°F.

Нажмите эту кнопку 2 раза в течение одной секунды в режиме ОБОГРЕВА и установите температуру 16°C/60°F, чтобы активировать функцию FP (поддержание температуры).

Если во время работы нажать кнопку включения/выключения, сна, режима, вентилятора или температуры, эта функция будет отменена.

9. Функция самоочистки

Нажмите кнопку Clean, чтобы активировать функцию самоочистки или активной очистки (зависит от модели).

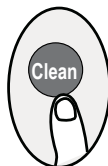

9.1 Функция активной очистки:

Технология Active Clean очищает от пыли, плесени и жира, которые могут вызывать неприятные запахи, скапливаясь на поверхности теплообменника, путем автоматического замораживания, а затем быстрого оттаивания. Когда эта функция включена, на дисплее внутреннего блока появится надпись «CL», через 20-45 или 130 (в зависимости от модели) минут прибор автоматически выключится и отменит функцию CLEAN.

9.2 Функция самоочистки:

Бактерии могут расти во влаге, которая конденсируется в теплообменнике устройства. При регулярном использовании большая часть этой влаги испаряется из прибора. При нажатии кнопки CLEAN устройство автоматически очистится.

После очистки устройство автоматически выключится. Нажатие кнопки CLEAN в середине цикла отменит операцию и выключит прибор. Вы можете использовать кнопку CLEAN по потребности.



Примечание

Эту функцию можно активировать только в режиме COOL или DRY.

10. Дополнительные функции

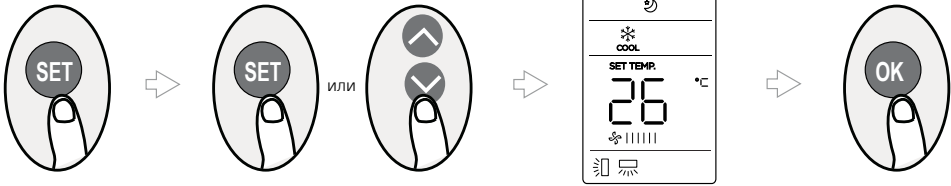

- Нажмите кнопку SET для входа в настройки функций, затем нажмите кнопку SET или TEMP для выбора нужной функции. Выбранный символ будет мигать на дисплее, нажмите кнопку OK для подтверждения.
- Для отмены выбранной функции повторите процедуру выше.
- Нажимайте кнопку SET для выбора из следующих функций:

Легкая прохлада (☼) → Fresh (🌀) → Сон (🌙) → Follow Me (⌘) → Режим AP (📶)

Если на вашем пульте дистанционного управления есть кнопка Breeze Away или кнопка Fresh, вы не сможете использовать кнопку SET для выбора функции Breeze Away или Fresh.

10.1 Легкая прохлада (☼)

Данная функция предотвращает направленный сильный поток холодного воздуха на человека.



Примечание

Эта функция доступна только в режиме охлаждения и осушения.

10.2 Функция Fresh (🌀)

Если в Вашем кондиционере есть функция ионизации, то при нажатии этой кнопки ионизатор активируется.

10.3 Режим сна (🌙)

Режим сна используется для снижения энергопотребления во время вашего сна (когда нет необходимости поддерживать температурные настройки для комфорта). Данную функцию возможно активировать только с пульта управления.



Примечание

Режим сна недоступен при осушении и вентиляции.

10.4 Функция Follow Me (⌘)

Функция «Follow Me» позволяет пульту дистанционного управления измерять температуру в своем текущем местоположении и посылать этот сигнал на внутренний блок кондиционера каждые 3 минуты.

При использовании режимов AUTO, COOL или HEAT измерение температуры окружающей среды с пульта дистанционного управления (а не с самого внутреннего блока) позволит кондиционеру оптимизировать температуру вокруг вас и обеспечить максимальный комфорт.



Примечание

Нажмите и удерживайте кнопку Turbo в течение семи секунд, чтобы запустить / остановить функцию Follow Me.

- Если функция активирована, то на дисплее в течении 3 секунд будет мигать «ON»
- Если функция деактивирована, то на дисплее в течении 3 секунд будет мигать «OFF»
- Пока функция активирована, нажатие кнопки ON/OFF, переключение режимов или отключение питания не приведет к деактивации функции «Follow Me».

10.5 Режим AP (📶)

Выберите режим AP для настройки беспроводной сети. Для некоторых устройств выбор этой функции не доступен при нажатии кнопки SET. В этом случае, чтобы перейти в режим AP, нажимайте кнопку LED семь раз в течение 10 секунд.

Уход и обслуживание

Чистка передней панели

- Выключите устройства с помощью пульта дистанционного управления или кнопки на внутреннем блоке до того, как вынете шнур из розетки.
- Чтобы снять переднюю панель кондиционера, зафиксируйте ее в верхней позиции и тяните на себя.

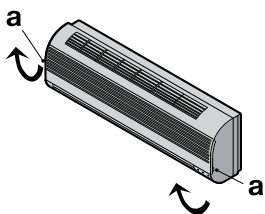

- Используйте сухую и мягкую тряпку для очистки панели. Если кондиционер загрязнен, используйте теплую воду (ниже 40 °С) для промывки панели.
- Ни в коем случае не используйте бензин, растворители и абразивные средства для очистки передней панели кондиционера.
- Не допускайте попадания воды на внутренний блок. Велика опасность получить удар электрическим током.

Закройте переднюю панель путем нажатия позиции «b» по направлению вниз.

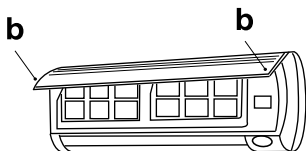

Чистка воздушного фильтра

Необходимо прочистить воздушный фильтр после его эксплуатации в течение 100 часов. Процесс очистки выглядит следующим образом:

Отключите кондиционер.

- Откройте переднюю панель
- Аккуратно потяните рычаг фильтра на себя.
- Извлеките фильтр.

Очистка и повторная установка воздушного фильтра

После очистки хорошо просушите фильтр. Установите фильтр на место.

Снова закройте переднюю панель.

ПРИМЕЧАНИЕ

Промывайте воздушный фильтр каждые две недели, если кондиционер работает в очень загрязненном помещении.

Технические характеристики

Наружные блоки

Модель	Наружный блок		iFOS14FM1A	iFOS18FM1A	iFOS24FM1A	iFOS27FM1A	iFOS36FM1A	iFOS42FM1A	
Производительность, кВт	Охлаждение		4,1 (1,47-4,84)	5,27 (2,23-5,57)	6,15 (1,99-6,59)	7,91 (2,99-8,50)	10,55 (2,05-10,55)	12,31 (3,16-12,31)	
	Обогрев		4,4 (1,61-4,84)	5,57 (2,34-5,63)	6,45 (1,45-6,68)	8,20 (2,20-8,50)	10,55 (2,34-11,13)	12,31 (3,37-12,31)	
Потребляемая мощность, кВт	Охлаждение		1,27 (0,10-1,65)	1,63 (0,69-2,0)	1,90 (0,18-2,20)	2,45 (0,23-3,22)	3,51 (0,73-4,39)	3,81 (0,18-4,65)	
	Обогрев		1,18 (0,22-1,62)	1,50 (0,60-1,78)	1,73 (0,35-1,80)	2,21 (0,33-2,84)	2,88 (0,78-3,97)	3,31 (0,55-4,05)	
Энергоэффективность, кВт	Охлаждение	EER/Класс	3,23/A	3,22/A	3,23/A	3,23/A	3,0/B	3,23/A	
	Обогрев	СОР/Класс	3,71/A	3,71/A	3,71/A	3,71/A	3,66/A	3,71/A	
Рабочий ток, А	Охлаждение		5,8 (1,0-7,2)	7,1 (3,20-9,00)	9,0 (1,8-10)	11,2 (2,0-14,3)	16,1 (3,35-20,12)	17,4 (1,3-20,7)	
	Обогрев		5,4 (1,8-7,15)	6,6 (2,80-7,95)	8,1 (2,6-8,0)	10,1 (2,6-12,6)	13,18 (3,58-18,2)	14,3 (2,7-17,7)	
Электропитание		1 фаза, 220-240 В, 50 Гц							
Расход воздуха, м ³ /ч			2100	2100	3000	3000	4000	3850	
Уровень звукового давления, дБ(A)			56	54	58	58	62,5	63	
Диапазон рабочих температур наружного воздуха, С	Охлаждение	-15 ~ +50							
	Обогрев	-15 ~ +24							
Заводская заправка хладагента R32, кг			1,1	1,25	1,5	1,85	2,1	2,9	
Дополнительная заправка хладагента R32, г/м			по формуле						
Максимальная суммарная длина фреонопровода, м			40	40	60	60	80	80	
Максимальная длина между наружным и внутренними блоками, м			25	25	30	30	35	35	
Максимальный перепад высот между наружным и внутренними блоками, м			15	15	15	15	15	15	
Максимальный перепад высот между внутренними блоками, м			10	10	10	10	10	10	
Диаметр жидкостной трубы, мм (дюймы)			6,35 (1/4") x 2	6,35 (1/4") x 2	6,35 (1/4") x 3	6,35 (1/4") x 3	6,35 (1/4") x 4	6,35 (1/4") x 5	
Диаметр газовой трубы, мм (дюймы)			9,52 (3/8") x 2	9,52 (3/8") x 2	9,52 (3/8") x 3	9,52 (3/8") x 3	9,52 (3/8") x 3 12,70 (1/2") x 1	9,52 (3/8") x 4 12,70 (1/2") x 1	
Размеры (Ш x В x Г), мм	Без упаковки		805x554x330	805x554x330	890x673x342	890x673x342	946x810x410	946x810x410	
Размеры (Ш x В x Г), мм	В упаковке		915x615x370	915x615x370	1030x750x438	1030x750x438	1090x885x500	1090x885x500	
Вес, кг	Без упаковки		31,6	35	43,3	48	68,8	74,1	
	В упаковке		34,7	38	47,1	51,9	75,6	79,5	
Максимальное количество подключаемых внутренних блоков			2	2	3	3	4	5	

Внутренние блоки

Модель	Внутренний блок	iFIS09F3C	iFIS12F3C	iFIS18F3C	iFIS24F3C	
Производительность, кВт	Охлаждение	2,64	3,52	5,27	7,03	
	Обогрев	2,78	3,81	5,57	7,33	
Электропитание		1 фаза, 220-240 В, 50 Гц				
Расход воздуха, м ³ /ч			416/309/230	584/477/395	730/500/420	1020/830/640
Уровень звукового давления	дБ(A)	39/31/23	39/32/26	43/33,5/28	47/41,5/30,5	
Диаметры труб, мм (дюймы)	Газ	9,52 (3/8")	9,52 (3/8")	12,70 (1/2")	15,88 (5/8")	
	Жидкость	6,35 (1/4")	6,35 (1/4")	6,35 (1/4")	9,52 (3/8")	
Размеры (Ш x В x Г), мм	Без упаковки	722x290x187	802x297x189	965x319x215	1080x335x226	
Размеры (Ш x В x Г), мм	В упаковке	790x370x270	875x380x285	1045x410x305	1155x320x415	
Вес, кг	Без упаковки	7,3	8,6	10,9	13,7	
	В упаковке	9,7	11,1	14,2	17,3	

Устранение неисправностей

В случае возникновения проблем при эксплуатации или обнаружении неисправностей обратитесь к способам их устранения, указанным в таблице ниже.

В случае невозможности решения проблем указанными способами обратитесь в центр технического обслуживания.

Неисправность	Возможная причина	Устранение
Кондиционер не включается	<ol style="list-style-type: none"> 1. Нет электропитания 2. Сработал автомат защиты 3. Слишком низкое напряжение в сети 4. Нажата кнопка ВЫКЛ 5. Батарейки в пульте ДУ разряжены 	<ol style="list-style-type: none"> 1. Восстановите электропитание 2. Обратитесь в сервисный центр 3. Обратитесь в Энергонadzор 4. Нажмите кнопку ВКЛ 5. Замените батарейки
Компрессор запускается, но вскоре останавливается	Посторонние предметы мешают доступу воздуха к наружному блоку	Уберите посторонние предметы
Тепло- или холодопроизводительность кондиционера недостаточна	<ol style="list-style-type: none"> 1. Загрязнен и забит фильтр 2. Есть источники тепла или слишком много людей в помещении 3. Открыты окна и/или двери 4. Посторонние предметы перед внутренним блоком препятствуют воздухообмену 5. Задана слишком высокая температура в режиме охлаждения или слишком низкая в режиме обогрева 6. Наружная температура слишком низкая 7. Не работает система оттаивания 	<ol style="list-style-type: none"> 1. Очистите фильтр, чтобы улучшить воздухообмен 2. Удалите, если возможно, источники повышенного тепла 3. Закройте окна и двери 4. Уберите посторонние предметы 5. Задайте более высокую или низкую температуру 6. Не включайте кондиционер 7. Обратитесь к продавцу
Из кондиционера раздается потрескивание и поскрипывание	Пластиковые детали кондиционера могут расширяться и сжиматься при нагреве и охлаждении блока	Это нормальная ситуация
Не работает вентилятор внутреннего блока	<ol style="list-style-type: none"> 1. Заданы неверные настройки с пульта ДУ 2. При входе в режим обогрева сработала функция защиты от подачи холодного воздуха в помещение 	<ol style="list-style-type: none"> 1. Проверьте настройки 2. Через несколько минут вентилятор заработает



ВНИМАНИЕ!

Во избежание поражения электрическим током не меняйте электропроводку и не проводите ремонт кондиционера самостоятельно.

Эффекты, не связанные с нарушением нормальной работы кондиционера

1. Кондиционер не работает

Кондиционер не включается сразу после нажатия кнопки "ON/OFF".

Если горит индикатор рабочего состояния, то это указывает на нормальное функционирование кондиционера. Устройство защиты кондиционера от частых пусков не позволя-

ет включать кондиционер ранее, чем через 3 минуты после его отключения.

После включения кондиционера при низкой температуре НАРУЖНОГО воздуха активируется система защиты от подачи холодного воздуха в помещение. (См. раздел "ОХЛАЖДЕНИЕ, ОБОГРЕВ И ВЕНТИЛЯЦИЯ").

2. Из внутреннего блока выходит белый туман и холодный воздух

Кондиционер работает в режиме охлаждения в помещении с высокой влажностью (при наличии пыли и паров масла в воздухе). Из-за скопления грязи во внутреннем блоке поддержание температуры воздуха в помещении на заданном уровне может оказаться невозможным. В этом случае следует провести чистку

внутреннего блока. Выполнять эту работу должен квалифицированный специалист. Сразу после отключения режима оттаивания из кондиционера, работающего в режиме обогрева, может выходить водяной пар.

3. Шум

При работе кондиционера могут быть слышны звуки текущей воды. Эти звуки вызваны течением хладагента по межблочным трубопроводами.

Звуки текущей воды могут быть слышны при оттаивании кондиционера и сразу после его отключения. Эти звуки связаны с изменением расхода хладагента и прекращением его течения.

При включении и отключении кондиционера могут быть слышны щелкающие звуки. Эти звуки вызваны тепловым расширением или сжатием пластмассовых деталей при изменении температуры корпуса.

4. Из внутреннего блока вылетает пыль

Это происходит при первом пуске кондиционера или после длительного перерыва в работе.

5. Кондиционер испускает неприятный запах

Кондиционер поглощает сигаретный дым, а также запах, исходящий от стен и мебели, и затем возвращает его в помещение.

6. Самопроизвольное переключение с режима ОХЛАЖДЕНИЯ на режим ВЕНТИЛЯЦИИ

Во избежание замораживания теплообменника кондиционер автоматически переключается в режим ВЕНТИЛЯЦИИ и возвращается в режим ОХЛАЖДЕНИЯ через довольно длительный интервал времени.

При достижении заданной температуры воздуха компрессор отключается, и кондиционер продолжает работать в режиме ВЕНТИЛЯЦИИ. При повышении температуры воздуха компрессор снова включается.

7. Переключение с режима ОБОГРЕВА в режим ВЕНТИЛЯЦИИ

При достижении заданной температуры воздуха компрессор отключается, и кондиционер продолжает работать в режиме ВЕНТИЛЯЦИИ. При снижении температуры воздуха компрессор снова включается.

8. Конденсат

При относительной влажности воздуха в помещении выше 80 % на поверхности кондиционера может образоваться конденсат.

9. Режим оттаивания (в кондиционерах с режимами охлаждения и обогрева)

При обмерзании теплообменника наружного блока в режиме обогрева теплопроизводительность кондиционера снижается. Через некоторое время кондиционер автоматически переходит в режим оттаивания. При этом компрессор постоянно работает, а вентиляторы не вращаются. После завершения цикла оттаивания кондиционер возвращается в режим обогрева.

10. Режим обогрева

При работе в режиме обогрева кондиционер переносит теплоту, содержащуюся в наружном воздухе, внутрь помещения. При понижении температуры наружного воздуха теплопроизводительность кондиционера уменьшается, и температура обработанного воздуха понижается.

11. Система защиты от подачи холодного воздуха (только в кондиционерах с режимами охлаждения и обогрева)

Во избежание подачи в помещение холодного воздуха вентилятор внутреннего блока автоматически уменьшает скорость вращения или останавливается.

Это происходит в следующих случаях:

- Только что включился режим обогрева.
- Только что завершился цикл оттаивания.
- Очень низкая температура наружного воздуха.

12. Система защиты от частых пусков (трехминутная задержка)

При повторном пуске кондиционера сразу же после его отключения кондиционер включается только через 3 минуты.

Срок эксплуатации

Срок эксплуатации прибора составляет 10 лет при условии соблюдения соответствующих правил по установке и эксплуатации.

Условия эксплуатации

Температурные условия эксплуатации кондиционера:

Режим работы	Охлаждение	Обогрев	Осушение
Воздух в помещении	От +16 до +30 °С	Не выше +30 °С	От +16 до +30 °С
Наружный воздух	От -15 до +50 °С	От -15 до +24 С	От +11 до +43 °С

Не регулируйте вручную горизонтальные жалюзи, в противном случае может произойти их поломка.

Чтобы предотвратить образование конденсата не допускайте длительного направления воздушного потока вниз в режиме ОХЛАЖДЕНИЕ или ОСУШЕНИЕ.

Чрезмерный шум

- Устанавливайте кондиционер в месте, способном выдержать его вес, чтобы он работал с наименьшим шумом.
- Устанавливайте наружный блок кондиционера в месте, где выброс воздуха и шум от работы кондиционера не помешают соседям.
- Не устанавливайте какие-либо заграждения перед наружной частью кондиционера, т. к. это увеличивает шум.

Особенности режима ОБОГРЕВ

Предварительный нагрев.

После начала работы кондиционера в режиме ОБОГРЕВ, теплый воздух начинает поступать только через 2–5 минут.

Размораживание наружного блока.

В процессе обогрева кондиционер будет автоматически размораживаться для увеличения своей производительности. Обычно это занимает от 5 до 15 минут. Во время размораживания вентиляторы не работают. После того, как размораживание завершено, режим обогрева включается автоматически.

Комплектация

- Кондиционер сплит-система (наружный и внутренний блок);
- крепления для монтажа на стену (только для внутреннего блока);
- пульт ДУ;
- инструкция (руководство пользователя);
- гарантийный талон (в инструкции).

Утилизация прибора

По истечении срока службы прибор должен подвергаться утилизации в соответствии с нормами, правилами и способами, действующими в месте утилизации.

Не выбрасывайте прибор вместе с бытовыми отходами.

По истечении срока службы прибора, сдавайте его в пункт сбора для утилизации, если это предусмотрено нормами и правилами вашего региона. Это поможет избежать возможных последствий вредного влияния на окружающую среду и здоровье человека, а также будет способствовать повторному использованию компонентов изделия.

Информацию о том, где и как можно утилизировать прибор можно получить от местных органов власти.

Дата изготовления

Дата изготовления указана на стикере на корпусе прибора.

Гарантия

Гарантийное обслуживание кондиционера производится в соответствии с гарантийными обязательствами, перечисленными в гарантийном талоне.

Сертификация продукции

Товар соответствует требованиям:

ТР ТС 010/2011 "О безопасности машин и оборудования"

ТР ТС 020/2011 «Электромагнитная совместимость технических средств»

Изготовитель:

GUANGDONG MIDEA AIRCONDITIONING
EQUIPMENT CO., LTD

No. 22 LinGang Road, Beijiao Town, Shunde
District, Foshan City, Guangdong province

ГУАНГДОНГ МИДЕА ЭЙРКОНДИЦИОНИНГ
ЭКВИПМЕНТ КО., ЛТД

No. 22 ЛинГанг улица, город Beijiao, район
Шунде, Фошан Сити, провинция Гуангдонг

Импортер в РФ и уполномоченная организация:

ООО "СЕВЕРКОН", 109052, г. Москва, вн. тер.
г. муниципальный округ Нижегородский,
Рязанский пр-кт, д.2, стр.86, этаж 4, пом. VI

LLC «SEVERCON», Russian Federation, 109052,
Moscow, Nizhegorodsky municipal district,
Ryazansky prospect, 2, building 86, floor 4, room 6

Сделано в Китае



**Протокол о приемке оборудования
после проведения пусконаладочных работ**

г. _____ " _____ " _____ 20 ____ г.

Для проведения пусконаладочных работ предъявлено следующее оборудование: _____

смонтированное по адресу: _____

Установлено, что:

1. Проект разработан _____
(наименование проектной организации, номера чертежей и даты).

2. Монтажные работы выполнены _____
(наименование монтажной организации)

Примечание - Паяные соединения медных труб:

-(место пайки); -(число паек)

3. Дата начала монтажных работ _____
(время, число, месяц и год)

4. Дата окончания монтажных работ _____
(время, число, месяц и год)

Установлено, что система кондиционирования готова (не готова) к тестовому запуску

Ответственный _____.

ФИО монтажника

/подпись/

Во время тестового запуска система кондиционирования проверена на всех режимах, предусмотренных заводом-изготовителем, и признана исправной. Устройства защиты срабатывают своевременно.

Пусконаладочные работы окончены.

ФИО монтажника

/подпись/

Работы принял. Претензий не имею

ФИО заказчика

/подпись/

Протокол тестового запуска

Тестовый запуск системы кондиционирования выполнен «__» ____ 20__г. в _____. Во время тестового запуска определены основные параметры работы системы кондиционирования, представленные в таблице 1

Таблица 1 - Параметры системы кондиционирования при тестовом запуске

№	Контролируемый параметр	Требуется	Фактическое значение	
1	Рабочее напряжение, В	От 200 до 240		
2	Рабочий ток, А	Менее 110% от номинального значения	Охлаждение	
			Нагрев	
3	Перепад температуры воздуха на теплообменном аппарате испарительного блока, °С	Не менее 8	Охлаждение	
			Нагрев	
4	Перепад температуры воздуха на теплообменном аппарате компрессорно-конденсаторного блока, °С	От 5 до 12	Охлаждение	
			Нагрев	

Фактические значения параметров системы кондиционирования соответствуют (не соответствуют) требуемым значениям.

Во время тестового запуска система кондиционирования проверена на всех режимах, предусмотренных заводом-изготовителем, и признана исправной. Устройства защиты срабатывают своевременно.

Пусконаладочные работы окончены.

ФИО монтажника

/подпись/

Работы принял. Претензий не имею

ФИО заказчика

/подпись/

ГАРАНТИЙНЫЙ ТАЛОН

Настоящий документ не ограничивает определенные законом права потребителей, но дополняет и уточняет оговоренные законом обязательства, предполагающие соглашение сторон либо договор

Поздравляем Вас с приобретением техники отличного качества!

Внимательно ознакомьтесь с гарантийным талоном и проследите, чтобы он был правильно заполнен и имел штамп Продавца. При отсутствии штампа и даты продажи (либо кассового чека с датой продажи) гарантийный срок изделия исчисляется со дня его изготовления.

Тщательно проверьте внешний вид изделия и его комплектность, все претензии по внешнему виду и комплектности изделия предъявляйте Продавцу при покупке изделия. Гарантийное обслуживание купленного Вами прибора осуществляется через Продавца, специализированные сервисные центры или монтажную организацию, проводившую установку прибора (если изделие нуждается в специальной установке, подключении или сборке).

По всем вопросам, связанным с техобслуживанием изделия, обращайтесь в специализированные сервисные центры. Подробная информация о сервисных центрах, уполномоченных осуществлять ремонт и техническое обслуживание изделия, находится на сайте www.severcon.ru.

Дополнительную информацию Вы можете получить у Продавца или по нашей информационной линии в Москве:

Тел.: **8 495 252-08-28**

В случае неисправности прибора по вине изготовителя обязательство по устранению неисправности ложится на уполномоченную изготовителем организацию. В данном случае покупатель в праве обратиться к Продав-

цу. Ответственность за неисправность прибора по вине организации, проводившей установку (монтаж) прибора, ложится на монтажную организацию. В данном случае необходимо обратиться к организации, проводившей установку (монтаж) прибора.

Для установки (подключения) изделия (если изделие нуждается в специальной установке, подключении или сборке) рекомендуем обращаться в специализированные сервисные центры. Вы можете воспользоваться услугами квалифицированных специалистов, однако Продавец, Уполномоченная изготовителем организация, Импортёр, Изготовитель не несут ответственности за недостатки изделия, возникшие из-за его неправильной установки (подключения).

В конструкцию, комплектацию или технологию изготовления изделия, с целью улучшения его технических характеристик, могут быть внесены изменения. Такие изменения вносятся в изделие без предварительного уведомления Покупателя и не влекут обязательств по изменению/улучшению ранее выпущенных изделий. Убедительно просим Вас во избежание недоразумений до установки/эксплуатации изделия внимательно изучить его инструкцию по эксплуатации. Запрещается вносить в Гарантийный талон какие-либо изменения, а также стирать или переписывать какие-либо указанные в нем данные. Настоящая гарантия имеет силу, если Гарантийный талон правильно/четко заполнен и в нем указаны: наименование и модель изделия, его серийные номера, дата продажи, а также имеется подпись уполномоченного лица и штамп Продавца.

ТИП	Срок службы
Сплит-системы, мобильные кондиционеры, осушители, электрические обогреватели (конвекторы), масляные радиаторы, водонагреватели, инфракрасные обогреватели для встройки в подвесные потолки	10 (десять) лет
Электрические инфракрасные обогреватели, электрические тепловые пушки, завесы	7 (семь) лет
Остальные изделия	5 (пять) лет

ТИП	Гарантийный срок ¹
Инфракрасные обогреватели для встройки в подвесные потолки	5 (пять) лет
Сплит-системы	3 (три) года
Сплит-системы инверторные	5 (пять) лет
Сплит-системы, мобильные кондиционеры, осушители воздуха, водонагреватели, электрические инфракрасные обогреватели, электрические тепловые пушки, газовые теплогенераторы, завесы, водяные тепловентиляторы	2 (два) года
Инфракрасные газовые обогреватели, дизельные теплогенераторы, масляные обогреватели и остальные изделия	1 (один) год

¹ Указанная гарантия на кондиционеры, требующие специального монтажа (кроме мобильных), действительна если монтаж кондиционера выполнен одной из Авторизованной Монтажной Организацией, и 1 год в случае, если монтаж кондиционера проведен неуполномоченной организацией. Гарантийные обязательства на монтаж таких кондиционеров несет на себе монтажная организация.

Настоящая гарантия распространяется на производственный или конструкционный дефект изделия

Выполнение уполномоченным сервисным центром ремонтных работ и замена дефектных деталей изделия производятся в сервисном центре или у Покупателя (по усмотрению сервисного центра). Гарантийный ремонт изделия выполняется в срок не более 45 дней. В случае, если во время устранения недостатков товара станет очевидным, что они не будут устранены в определенный соглашением сторон срок, стороны могут заключить соглашение о новом сроке устранения недостатков товара. Гарантийный срок на комплектующие изделия (детали, которые могут быть сняты с изделия без применения каких-либо инструментов, т. е. ящички, полки, решетки, корзины, насадки, щетки, трубки, шланги и др. подобные комплектующие) составляет 3 (три) месяца. Гарантийный срок на новые комплектующие изделия, установленные на изделие при гарантийном или платном ремонте, либо приобретенные отдельно от изделия, составляет 3 (три) месяца со дня выдачи Покупателю изделия по окончании ремонта, либо продажи последнему этих комплектующих. Настоящая гарантия действительна только на территории РФ на изделия, купленные на территории РФ.

Настоящая гарантия не дает права на возмещение и покрытие ущерба, произошедшего в результате переделки или регулировки изделия, без предварительного письменного согласия изготовителя, с целью приведения его в соответствие с национальными или местными техническими стандартами и нормами безопасности, действующими в любой другой стране, кроме РФ, в которой это изделие было первоначально продано.

Настоящая гарантия не распространяется на:

- периодическое обслуживание и сервисное обслуживание изделия (чистку, замену фильтров или устройств, выполняющих функции фильтров);
- любые адаптации и изменения изделия, в т. ч. с целью усовершенствования и расширения обычной сферы его применения, которая указана в Инструкции по эксплуатации изделия, без предварительного письменного согласия изготовителя;
- аксессуары, входящие в комплект поставки.

Настоящая гарантия также не предоставляется в случаях:

- если будет полностью/частично изменен, стерт, удален или будет неразборчив серийный номер изделия;
- использования изделия не по его прямому назначению, не в соответствии с его Инструкцией по эксплуатации, в том числе, эксплуатации изделия с перегрузкой или совместно со вспомогательным оборудованием, не рекомендуемым Продавцом, уполномоченной изготовителем организацией, импортером, изготовителем;
- наличия на изделии механических повреждений (сколов, трещин и т. д.), воздействий на изделие чрезмерной силы, химически агрессивных веществ, высоких температур, повышенной влажности/запыленности, концентрированных паров, если что-либо из перечисленного стало причиной неисправности изделия;
- ремонта/наладки/инсталляции/адаптации/пуска изделия в эксплуатацию не уполномоченными на то организациями/лицами; стихийных бедствий (пожар, наводнение и т. д.) и других причин, находящихся вне контроля Продавца, уполномоченной изготовителем организации, импортера, изготовителя и Покупателя, которые причинили вред изделию;
- неправильного подключения изделия к электрической или водопроводной сети, а также неисправностей (несоответствие рабочих параметров) электрической или водопроводной сети и прочих внешних сетей;
- дефектов, возникших вследствие попадания внутрь изделия посторонних предметов, жидкостей, кроме предусмотренных инструкцией по эксплуатации, насекомых и продуктов их жизнедеятельности и т. д.;
- неправильного хранения изделия;
- необходимости замены ламп, фильтров, элементов питания, аккумуляторов, предохранителей, а также стеклянных/фарфоровых/матерчатых и перемещаемых вручную деталей и других дополнительных быстроизнашивающихся/сменных деталей изделия, которые имеют собственный ограниченный период работоспособности, в связи с их естественным износом;

- дефектов системы, в которой изделие использовалось как элемент этой системы;
- дефектов, возникших вследствие невыполнения Покупателем указанной ниже Памятки по уходу за кондиционером.

Особые условия гарантийного обслуживания кондиционеров

Настоящая гарантия не распространяется на недостатки работы изделия в случае, если Покупатель по своей инициативе (без учета соответствующей информации Продавца) выбрал и купил кондиционер надлежащего качества, но по своим техническим характеристикам не предназначенный для помещения, в котором он был впоследствии установлен Покупателем.

Уважаемый Покупатель! Напоминаем, что некачественный монтаж кондиционеров может привести к его неправильной работе и, как следствие, к выходу изделия из строя. Монтаж данного оборудования должен производиться согласно документу СТО НОСТРОЙ № 25 о «Монтаже и пусконаладке испарительных компрессорно-конденсаторных блоков систем кондиционирования в зданиях и сооружениях». Гарантию на монтажные работы и связанные с ними недостатки в работе изделия несет монтажная организация. Производитель (продавец) вправе отказать в гарантии на изделие, смонтированное и введенное в эксплуатацию с нарушением стандартов и инструкций.

Особые условия гарантийного обслуживания водонагревательных приборов

Настоящая гарантия не предоставляется, если неисправности в водонагревательных приборах возникли в результате: замерзания или всего лишь однократного превышения максимально допустимого давления воды, указанного на заводской табличке с характеристиками водонагревательного прибора; эксплуатации без защитных устройств или устройств, не соответствующих техническим характеристикам водонагревательных приборов; использование коррозионно-активной воды; коррозии от электрохимической реакции, несвоевременного технического обслуживания водонагревательных приборов в соответствии с инструкцией по эксплуатации (в том числе: несоблюдение установленных инструкцией периодичности и сроков проведения технического обслуживания в объеме, указанном в инструкции).

Особые условия эксплуатации кондиционеров

Настоящая гарантия не предоставляется, когда по требованию/желанию Покупателя в нарушение действующих в РФ требований СНИПов, стандартов и иной технической документации: был неправильно подобран и куплен кондиционер(-ы) для конкретного помещения; были неправильно смонтирован(-ы) (установлен(-ы) блок(-и) купленного Покупателем кондиционера. Также обращаем внимание Покупателя на то, что в соответствии с Жилищным Кодексом РФ Покупатель обязан согласовать монтаж купленного кондиционера(-ов) с эксплуатирующей организацией

и компетентными органами исполнительной власти субъекта Российской Федерации. Продавец, Уполномоченная изготовителем организация, Импортёр, Изготовитель снимают с себя всякую ответственность за любые неблагоприятные последствия, связанные с использованием купленного кондиционера(-ов) без утвержденного плана монтажа и разрешения вышеуказанных организаций.

Особенности эксплуатации увлажнителей воздуха, воздухоочистителей и осушителей

1. В обязательном порядке при эксплуатации ультразвуковых увлажнителей воздуха следует использовать оригинальный (фирменный) фильтр-картридж для умягчения воды. При наличии фильтра-картриджа рекомендуется использовать водопроводную воду без предварительной обработки или очистки. Срок службы фильтра-картриджа зависит от степени жесткости используемой воды и может непрогнозируемо уменьшаться, в результате чего возможно образование белого осадка вокруг увлажнителя воздуха и на мембране самого увлажнителя воздуха (данный осадок может не удаляться и при помощи прилагаемой к увлажнителю воздуха щетки). Для снижения вероятности возникновения такого осадка фильтр-картридж требует своевременной периодической замены. Вследствие выработки ресурса фильтров у увлажнителей воздуха может снижаться производительность выхода влаги, что требует регулярной периодической замены фильтров в соответствии с инструкцией по эксплуатации. За перечисленные в настоящем пункте неисправности увлажнителей воздуха и возникший в связи с такими неисправностями какой-либо ущерб у Покупателя и третьих лиц Продавец, Уполномоченная изготовителем организация, Импортёр, Изготовитель ответственности не несут и настоящая гарантия на такие неисправности увлажнителей воздуха не распространяется. При эксплуатации увлажнителей воздуха рекомендуется использовать только оригинальные (фирменные) аксессуары изготовителя.
2. Перед началом эксплуатации воздухоочистителя извлеките фильтры из упаковки. Для нормального распределения очищенного воздуха по объему помещения не устанавливайте воздухоочиститель в воздушном потоке (на сквозняке, перед вентилятором и т. д.). Повреждение фильтра может привести к снижению эффективности очистки воздуха. Скопившаяся на фильтре пыль можно аккуратно удалить с помощью пылесоса. Мыть фильтр воздухоочистителя водой не допускается.
3. При эксплуатации осушителя во избежание утечек воды и сильного шума устанавливайте прибор на ровной поверхности. Для обеспечения эффективного осушения закрывайте окна и двери обслуживаемого помещения. При перемещении прибора соблюдайте особую осторожность: не ударяйте, не наклоняйте и не допускайте его падения. Перед включением прибора убедитесь, что бак для сбора конденсата установлен правильно.

Особые условия эксплуатации жидкотопливных нагревателей

Эксплуатация жидкотопливных нагревателей должна осуществляться совершеннолетними лицами, изучившими Руководство по эксплуатации. Недопустимо применение нагревателей без присмотра и доступ к ним посторонних. При работе нагревателей должна быть обеспечена стабильная вентиляция отапливаемого помещения, в котором не должно быть горючих, легковоспламеняющихся и взрывоопасных веществ в любом состоянии. Объем отапливаемого помещения не должен превышать мощности нагревателей. Топливо и параметры электросети должны соответствовать требованиям производителя. Перед каждым включением нагревателей необходимо проверять состояние сетевого кабеля и герметичность топливной системы.

Памятка по уходу за кондиционером:

1. Один раз в 2 недели (при интенсивной эксплуатации чаще), контролируйте чистоту воздушных фильтров во внутреннем блоке (см. инструкцию по эксплуатации). Защитные свойства этих фильтров основаны на электростатическом эффекте, поэтому даже при незначительном загрязнении фильтр перестает выполнять свои функции;
2. Один раз в год необходимо проводить профилактические работы, включающие в себя очистку от пыли и грязи теплообменников внутреннего и внешнего блоков, проверку давления в системе, диагностику всех электронных компонентов кондиционера, чистку дренажной системы. Данная процедура предотвратит появление неисправностей и обеспечит надежную работу вашего кондиционера;
3. Один раз в год (лучше весной), при необходимости, следует вычистить теплообменник наружного блока и проверить работу кондиционера на всех режимах. Это обеспечит надежную работу Вашего кондиционера.

Покупатель предупрежден о том, что в соответствии с п. 11 «Перечня непродовольственных товаров надлежащего качества, не подлежащих обмену», утвержденному Постановлением Правительства РФ от 31 декабря 2020 г. N 2463, он не вправе требовать обмена купленного изделия в порядке со ст. 25 Закона РФ от 07.02.1992 N 2300-1 «О защите прав потребителей» и ст. 502 ГК РФ. С момента подписания Покупателем Гарантийного талона считается, что:

- вся необходимая информация о купленном изделии и его потребительских свойствах предоставлена Покупателю в полном объеме, в соответствии со ст. 10 Закона РФ от 07.02.1992 N 2300-1 «О защите прав потребителей»;
- покупатель получил Инструкцию по эксплуатации купленного изделия на русском языке и
- покупатель ознакомлен и согласен с условиями гарантийного обслуживания/особенностями эксплуатации купленного изделия;
- покупатель ознакомился с Памяткой по уходу за кондиционером и обязуется выполнять указанные в ней правила;

- покупатель претензий к внешнему виду/комплектности

.....
если изделие проверялось в присутствии
Покупателя, написать «работе»

купленного изделия не имеет.

Подпись Покупателя:

Дата:

Заполняется продавцом



ГАРАНТИЙНЫЙ ТАЛОН
сохраняется у клиента

Модель _____
Серийный номер _____
Дата продажи _____
Название продавца _____

Адрес продавца _____

Телефон продавца _____

Подпись продавца _____
Печать продавца _____

Изымается мастером при обслуживании



УНИВЕРСАЛЬНЫЙ ОТРЫВНОЙ ТАЛОН
на гарантийное обслуживание

Модель _____
Серийный номер _____
Дата продажи _____
Дата приема в ремонт _____
№ заказа-наряда _____
Проявление дефекта _____

Ф.И.О. клиента _____

Адрес клиента _____

Телефон клиента _____
Дата ремонта _____
Подпись мастера _____

Заполняется продавцом



ГАРАНТИЙНЫЙ ТАЛОН
сохраняется у клиента

Модель _____
Серийный номер _____
Дата продажи _____
Название продавца _____

Адрес продавца _____

Телефон продавца _____

Подпись продавца _____
Печать продавца _____

Изымается мастером при обслуживании



УНИВЕРСАЛЬНЫЙ ОТРЫВНОЙ ТАЛОН
на гарантийное обслуживание

Модель _____
Серийный номер _____
Дата продажи _____
Дата приема в ремонт _____
№ заказа-наряда _____
Проявление дефекта _____

Ф.И.О. клиента _____

Адрес клиента _____

Телефон клиента _____
Дата ремонта _____
Подпись мастера _____

**КУПОНЫ
ТЕХОБСЛУЖИВАНИЯ**

Техническое обслуживание
произведено _____

Компания _____

Мастер _____

Дата _____



Печать и подпись

**КУПОНЫ
ТЕХОБСЛУЖИВАНИЯ**

Техническое обслуживание
произведено _____

Компания _____

Мастер _____

Дата _____



Печать и подпись

**КУПОНЫ
ТЕХОБСЛУЖИВАНИЯ**

Техническое обслуживание
произведено _____

Компания _____

Мастер _____

Дата _____



Печать и подпись

**КУПОНЫ
ТЕХОБСЛУЖИВАНИЯ**

Техническое обслуживание
произведено _____

Компания _____

Мастер _____

Дата _____



Печать и подпись

